

PIKOMAT PALETTIERANLAGEN



PIKOMAT HPS - KG

Für Sackware/ Einzelgebände und Umpacks

Packgüter kombiniert in einer Anlage

Hoher Zulauf
Palettieranlage
Kartons- **K**leingebinde

Siemensstrasse 7
D-92521 Schwarzenfeld
Telefon: 0 94 35-54 18-0
Telefax: 0 94 35-54 18-49
www.wiko-piehler.de
Email: VK@wiko-piehler.de



Pikomat HPS-KG (Kleingebinde, Umpack, Sackware)

Hocheinläufer / Querlader

Leistung: ab 400 - 800s/h 3er Verband , 400- 1000 s/h im 5 er Verband , mind. 3000 G/h im 40 er Verband

Sackware:

50 kg – 3 er – 6 Lagen + 2 er Decklage
50 kg –3 er – 8 Lagen + 1 er Decklage
25 kg – 3 er – 8 Lagen + 2 er Decklage
25 kg – 3 er – 6 Lagen + 2 er Decklage
25 kg – 3 er –10 Lagen Leistung 400 -

Einzelgebände

1 kg 25 er x 8-11 Lagen
2,5 kg 11 er x 5-12 Lagen
Leistungen 1kg ab 3.600 G/h
Leistungen 2,5kg ab 2.700 G/h

Umpack 10 x 1kg

10 kg- 5er- bei 8Lagen ab 360 G/h

Umpack 10 x 2,5kg

25 kg – 8er bei 5 Lagen ab 270 G/h

WIKO-PIEHLER Palettier-& Fördertechnik

Siemensstraße 7 • D- 92521 Schwarzenfeld

Telefon: 09435 5418- 0 • Telefax: 09435 5418-49

<http://www.wiko-piehler.de> • Email: VK@wiko-piehler.de

PIKOMAT HPS - KG

- **Sackware :**
Papier- Ventil geklebt, offen, gefaltet
- **Gebindeinhalte:**
vorwiegend Mehle, Mehlmischungen
- **Gebindedrehung:**
90 °links/rechts; 180°
- **Paletten:**
 - Euro 1200 x 800 mm
 - Halbpalette 600 x 800 mm
- Stapelhöhe incl. Palette 1600 mm
- Maschineneinlauf 1500 mm
- OK Vollpalettentransport: 500 mm

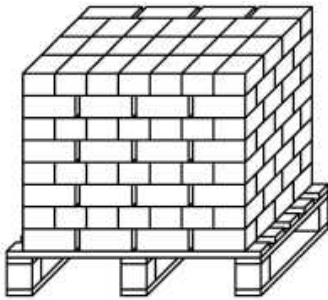

Stapelmuster
1 Kg Gebinde

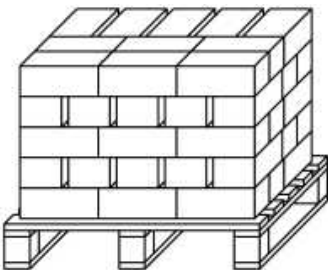

Stapelmuster
1 Kg Umpack



Zuführung Einzelgebinde, paarweise



Lagenbildung 1 kg Gebinde



PIKOMAT HPS – KG

Sackware, Einzelgebände, Umpack
Verbände:

3-er Verband

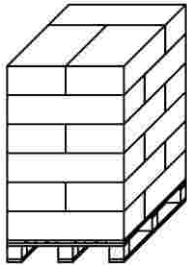

4-er Verband

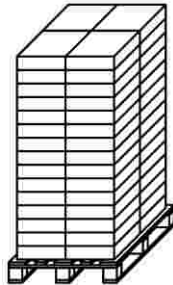

5-er Verband

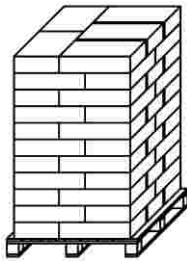

6-er Verband

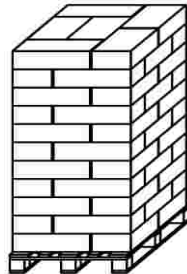

- Drehpin, pneum. Sackwender
- Klappendrehstern frequenzgesteuert
Horizontal verfahrbar
- Querabschieber motorisch,
frequenzgeregelt
- Elektromotorische Seitenpresselemente
- Zweiteiliger Ladeschieber
- Gabelmagazin für 12 / 20 Leerpaletten
- Zwischendeckblatt von der Rolle
- Deckblattaufleger Karton mit Magazin
- Siemens S7 300 / Teleservice



Kartonmagazin mittig geteilt für Deckblatt 600 x 800 mm

Auflage Karton , Aufrichtung Seitenschutz

PIKOMAT HPS – KG

Sackware, Einzelgebinde, Umpack

Aufstellungsbeispiel

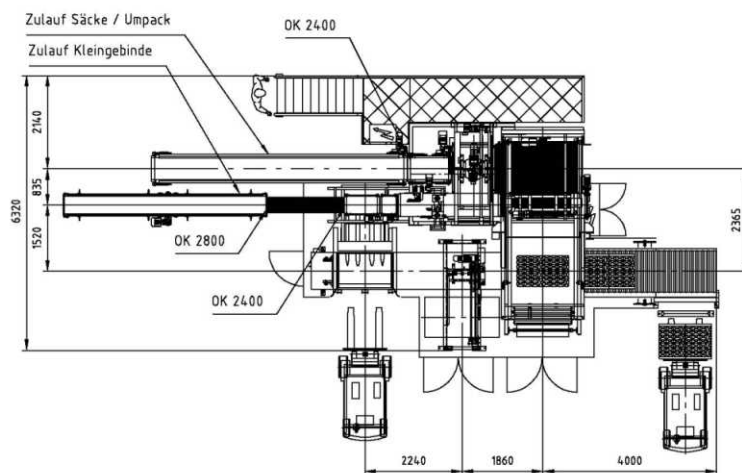
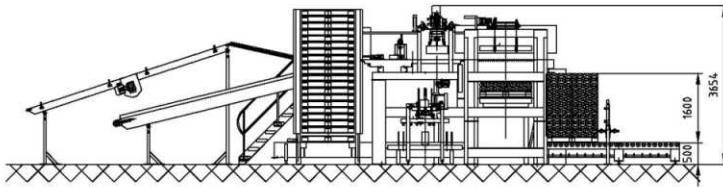

Klappendrehstern –
verfahrbar, frequenzgesteuerte Drehung
(ab 400 G/h), frequenzgeregelte
Horizontalbewegung
über Kettenantrieb, programmierbare
Breitenverstellung
der Backen, keine Preßluft,
Antriebs Elemente oben



Wir planen, liefern und montieren Ihre komplette Anlage!
Selbstverständlich betreut Sie unser Kundendienst auch nach der Inbetriebnahme

WIKO-PIEHLER Palettier-& Fördertechnik
Siemensstraße 7 • D- 92521 Schwarzenfeld
Telefon: 09435 5418- 0 • Telefax: 09435 5418-49
<http://www.wiko-piehler.de> • Email: VK@wiko-piehler.de